

Servovariateurs DIGIVEX

Série DLD

2 à 7.5A



Description

Le DLD correspond parfaitement aux applications basse puissance où un faible encombrement et un asservissement précis de vitesse sont requis.

Associé aux servomoteurs NX, il constitue une solution servosystème performante et économique.

Caractéristiques et avantages

Alimentation directe 230 Vac

Filtre CEM intégré

Freinage intégré

Compacité

Afficheur de diagnostic 7 segments

Paramétrage aisé avec Parvex Motion Explorer

Normes

Marquage CE



Spécifications techniques

Alimentation	230Vac \pm 10%, monophasé ou triphasé ; 50/60Hz
Température	0-40°C (déclassement de 20% par tranche de 10°C - 60°C max).
Altitude	1000m (déclassement de 1% par 100m - 4000m max.)
Freinage	Résistance intégrée, mise en parallèle des capacités de freinage dans les applications DLD

Spécifications électriques

Modèle	I crête permanent (A)	I crête impulsionnel (A)	Puissance mécanique (W)
DLD - 230V monophasé 50/60 Hz			
DLD13M02R	2	4	375
DLD13M04R	4	8	750
DLD - 230V triphasé 50/60 Hz			
DLD13002R	2	4	375
DLD13004R	4	8	750
DLD13007R	7.5	15	1500

DLD

Entrées/Sorties

2- Entrées analogiques (14 bits et 10 bits ; \pm 10V diff.)

2- Sorties analogiques (\pm 10V), configurables

5- Entrées logiques optocouplées

3- Sorties logiques optocouplées

Entrée résolveur

Entrée auxiliaire 230Vac

Sortie émulation codeur incrémental

Dimensions

Modèle	H (mm)	W (mm)	D (mm)	Poids (kg)
D L D	195	60	161	1.3

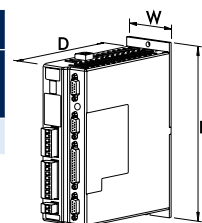

Servovariateurs DIGIVEX

Séries DSD / DMD / DPD

2 à 300 A



Spécifications techniques	
Alimentation	230Vac ±10%, monophasé ou triphasé, 400Vac ±10%, triphasé ; 50/60Hz
Fonctionnement	0-40°C (déclassement de la puissance utile de 20% par tranche de 10°C - maxi 60°C)
Altitude	1000m (au-delà déclassement de la puissance utile de 1% par tranche de 100m - maxi 4000m)
Freinage	DSD : résistance intégrée ou externe DMD : résistance intégrée ou externe ou renvoi réseau DPD : renvoi réseau
Entrées/Sorties	2- Entrées analogiques (16 bits and 10 bits ; ±10V diff.) 2- Sorties analogiques (±10V), configurables 4- Entrées logiques optocouplées 3- Sorties logiques optocouplées Entrée Résolveur Sortie émulation codeur incrémental ; SSI ; SinCos Entrée auxiliaire 230Vac ou 400Vac

Description

La famille de servovariateurs Digivex se décline en deux gammes de produits : la gamme Digivex Drive, destinée au pilotage en couple/vitesse de moteurs brushless, et la gamme Digivex Motion, solution de positionnement complète intégrant programme de mouvement et automate embarqué. Les deux gammes proposent des versions mono et multi-axes.

Modularité

Alimentation directe 230VAC et 400VAC

Versions mono et multi-axes

Freinage intégré ou renvoi réseau

Programme de mouvement et automate embarqué (Série Motion)

Bus de terrain (Série Motion)

Dimensions			
Modèle	H (mm)	W (mm)	D (mm)
Calibres DSD			
2,4 et 7,5 A	328	78	222
8 et 15 A	328	109.5	222
16 A	328	133	222
30 A	328	133	226
32 A	328	168	226
60 A	328	168	235
Rack DMD			
DRA3165 - 3 axes	303	315	270
DRA3168 - 6 axes	303	483	270
DRA3128 - 13 axes	597	483	271
Calibres DPD			
50 A	438	202	244
100 et 150 A	474	483	343
200 A et 300 A	878	540	343

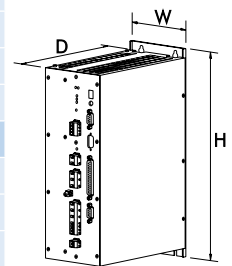

Gamme			
Modèle	Courant de sortie	Structure	Contrôle
DSD	2 to 60A	Monoaxe	Vitesse
DMD	2 to 32A	Multi-axes	Vitesse
DPD	50 to 300A	Monoaxe	Vitesse

Normes

Marquage CE



et



[DLD]



Variateurs DIGIVEX Motion

Série DSM / DMM / DPM

2 to 300 A



Description

Les servovariateurs DIGIVEX Motion intègrent dans une unité compacte les fonctions de contrôle de vitesse, contrôle de mouvement et PLC, ainsi que de puissantes possibilités de réseaux CANopen ou PROFIBUS

Les DIGIVEX Motion ont les mêmes caractéristiques électriques que les DIGIVEX Drive et sont disponibles en version mono ou multiaxes.

- Variateur complet de positionnement**
- Programme de mouvement et automate embarqué**
- Structure multitâches en temps réel**
- Alimentation directe 230Vac et 400Vac**
- Versions mono et multi-axes**
- Freinage intégré ou renvoi réseau**
- Codeur absolu Posivex® compatible**
- Bus de terrain CANopen et PROFIBUS**

Gamme			
Modèle	Courant sortie	Structure	Contrôle
DSx*	2 to 60 A	Monoaxe	Position
DMx*	2 to 32 A	Multi-axes	Position
DPx*	50 to 300 A	Monoaxe	Position

* x=D pour série Digivex Drive
x=M pour série Digivex Motion

Normes

Marquage CE

Spécification techniques	
Tension d'alimentation	230Vac \pm 10%, monophasé ou triphasé, 400Vac \pm 10%, triphasé ; 50/60Hz
Fonctionnement	0-40°C (au-delà déclassement de la puissance utile de 20% par tranche de 10°C - maxi 60°C).
Altitude	1000m (au-delà déclassement de la puissance utile de 1% par tranche de 100m - maxi 4000m)
Freinage	DSM : résistance intégrée ou externe DMM : résistance intégrée ou externe ou renvoi réseau DPM : renvoi réseau
Entrées/Sorties	1- Entrée analogique (14 bits ; \pm 10V diff.) 1- Sortie analogique (\pm 10V), configurable 16- Entrées logiques optocouplées (dont 4 interruptives), configurables 8- Sorties logiques optocouplées, configurables Entrée Résolveur Entrée codeur absolu Posivex® Entrée codeur incrémental ; SinCos Sortie émulation codeur incrémental Entrée auxiliaire 230Vac ou 400Vac
Bus de terrain	CANopen (DS 301 et DSP 402) PROFIBUS (DP-V0 et DP-V1 ; PROFIdrive V2.0 et PROFIdrive V3.0 Classe 3 et 4)

Dimensions			
Modèle	H (mm)	W (mm)	D (mm)
Calibres DSM			
2.4 et 7.5 A	328	78	222
8 et 15 A	328	109,5	222
16 A	328	133	222
30 A	328	133	226
32 A	328	168	226
60 A	328	168	235
Rack DMM			
DRA3165	303	315	270
DRA3168 - 6 axes	303	483	270
DRA3128 - 13 axes	597	483	271
Calibres DPM			
50 A	438	202	244
100 et 150 A	474	483	343
200 A et 300 A	878	540	343

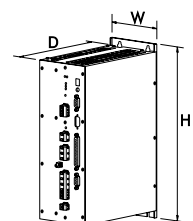

Servovariateurs DIGIVEX Drives / Motion

Caractéristiques



DSD / DSM monoaxe						
Séries		■	M	Courant permanent (Arms)	Courant impulsionnel (Arms)	Puissance mécanique (W)
Drive	Motion					
230VAC triphasé - 50/60 Hz						
DSD13004	DSM13004	■	M	2.8	5.7	750
DSD13007	DSM13007	■	M	5.3	10.6	1500
DSD13015	DSM13015	■	M	10.6	21.2	3000
DSD13030	DSM13030	■	M	21.2	42.4	6000
400VAC triphasé - 50/60 Hz						
DSD16002	DSM16002	■	M	1.4	2.8	750
DSD16004	DSM16004	■	M	2.8	5.7	1500
DSD16008	DSM16008	■	M	5.7	11.3	3000
DSD16016	DSM16016	■	M	11.3	22.6	6000
DSD16032	DSM16032	■	M	22.6	45.3	12000
Communication (série Motion uniquement)						
C CanOpen						
P Profibus						



DMD / DMM multi-axes - 400 VAC triphasé - 50 / 60 Hz						
Séries		■	M	Courant permanent (Arms)	Courant impulsionnel (Arms)	Largeur (E*)
Drive	Motion					
DXD06002	DMM06002	■	M	1.4	2.8	Simple 11E
DXD06004	DMM06004	■	M	2.8	5.7	Simple 11E
DXD06008	DMM06008	■	M	5.7	11.3	Simple 11E
DXD06016	DMM06016	■	M	11.3	22.6	Double 22E
DXD06032	DMM06032	■	M	22.6	45.3	Triple 33E
Communication (Série Motion uniquement)						
C CanOpen						
P Profibus						



Alimentation	Puissance (kW)	Freinage	Largeur (E*)
DPS0612	12	Interne	18E
DPS0625	25	Interne/Externe	18E
DPS0615	15	Renvoi réseau	18E

*1E=5.08mm - exemple : 1x13 axes (DRA 3128) contiendra une alimentation et 13 modules simples maximum.

Puissance monoaxe (renvoi réseau) DPD / DPM - 400 VAC triphasé - 50 / 60 Hz							
Séries		■	M	ML	Courant permanent (Arms)	Courant impulsionnel (Arms)	Puissance mécanique (W)
Drive	Motion						
DPD27050	DPM27050	■	M		35	71	20
DPD17100	DPM17100	■	M		71	141	40
DPD17150	DPM17150	■	M		106	212	60
DPD17200L	DPM17200	■	ML		141	283	80
DPD17300L	DPM17300	■	ML		212	424	120
Communication (Série Motion uniquement)							
C CanOpen							
P Profibus							

Accessoires

DIGIVEX Drives / Motion



Accessoires DIGIVEX Drive et DIGIVEX Motion

CÂBLES ENTRÉES/SORTIES ET CÂBLES DE COMMUNICATION

Câble émulation codeur 1 Sub-D	DIG04546R2xx
Câble Entrées/Sorties 1 Sub-D	DIG04544R2xx
Câble équipé RS232C pour DLD, DSD, DMD et DPD 2 Sub-D	CB 90001
Câble équipé RS232C pour DμD 1 Sub-D et 1 RJ9	CB 90002
Câble CANopen pour DIGIVEX Motion 2 Sub-D	DIG05982R1xx
Terminaison CAN 120 ohms	DIG05984R100
Câble PROFIBUS pour DIGIVEX Motion	CB 08320
Prise coudée PROFIBUS	AC 62001
Prise droite PROFIBUS	AC 62002
Câble USB pour liaison PC - interface USBPRO	CB 90003

*xx = longueur du câble en mètre ; standard xx = 01, 02, 05, 10 mètres

FILTRES CEM POUR DIGIVEX (sauf DLD)

Filtre CEM 1Ph xx A (xx = 06 ou 16)	FR 010xx
Filtre CEM 3Ph xx A (xx = 16, 36 ou 64)	FR 030xx
Filtre CEM 3Ph book-sized xxA (xx = 08, 16 ou 36)	FR 036xx
Filtre CEM 3Ph xxx A (xxx = 100 ou 200)	FR 03xxx

RESISTANCES EXTERIEURES DE FREINAGE POUR DIGIVEX

Résistance extérieure 2kW 27ohms	RE 91001
Résistance extérieure 4.5kW 12ohms	RE 91002

CARTES ET ACCESSOIRES POUR DIGIVEX Drive (sauf DLD)

Carte émulation codeur	SC 6631
Carte codeur SSI	SC 6637
Carte indexage	SH 6601
Carte indexage + émulation codeur SinCos	SC 6643
Afficheur 7 segments	SS 6611
Terminal de visualisation	DTP001

CARTES ET INTERFACES DE COMMUNICATION POUR DIGIVEX Motion

Carte entrée codeur	SC 6638
Carte émulation codeur	SC 6639
Carte entrée SinCos	SC 6645
Boîtier interface RS232C - CAN	CRS232B
Boîtier rail DIN interface RS232C - CAN	CIM03B
Adaptateur RS232-CAN	RS232CAN
Boîtier interface USB - PROFIBUS	USBPRO
Carte PCI pour PC interface PCI - PROFIBUS	PCIPRO
Carte PCMCIA pour PC interface PCMCIA - PROFIBUS	PCMCIAPRO
Adaptateur RS232-PROFIBUS	RS232PRO

LOGICIEL

Logiciel de paramétrage, programmation et monitoring Parvex Motion Explorer	PMEMCD
Licence fonction CAME	DMLCAM
Licence Contrôle de position avec interpolation	DMLPI

* Nota : Possibilité d'utiliser un câble à 2 paires pour accessoires (exemple : frein, thermique)

Accessoires

Séries DIGIVEX

Filtres CEM et inductances

Filtre monophasé

FR 01006

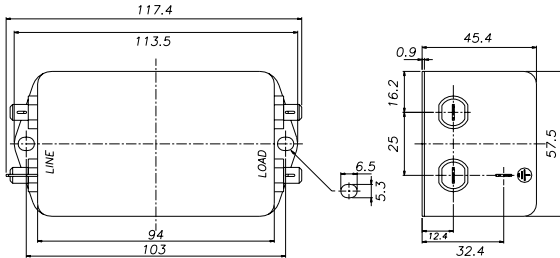

FR 01016

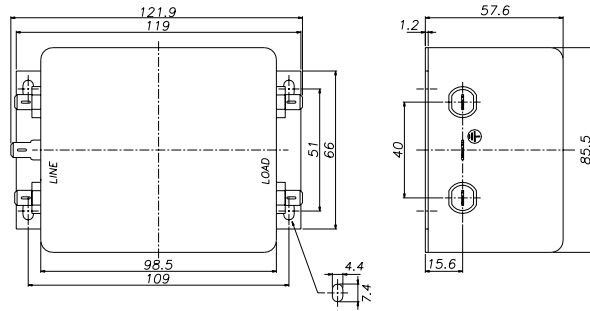

Caractéristiques

Modèle	Courant (Å)	Courant de fuite max. (mA)	Poids (kg)
FR 01006	6	3	0.42
FR 01016	16	3	1

Filtre triphasé

FR 030xx

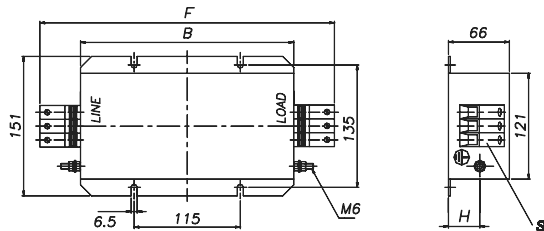

FR 03x00

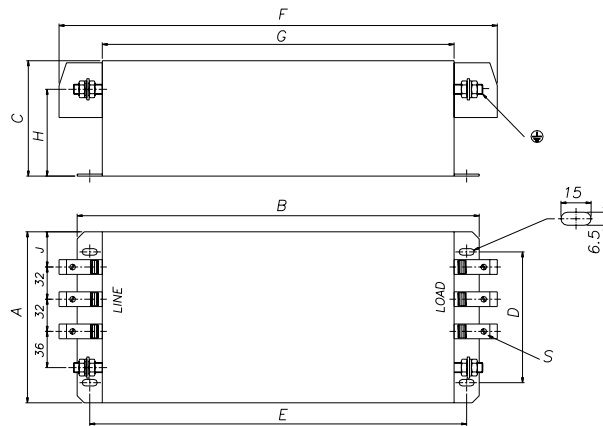

Caractéristiques et dimensions

Modèle	Courant (Å)	Courant de fuite max. (mA)	A (mm)	B (mm)	C (mm)	D (mm)	E (mm)	F (mm)	G (mm)	H (mm)	J (mm)	S max (mm ²)	Poids (kg)
FR 03016	16	10	-	201	-	-	-	241	-	17	-	4	3
FR 03036	36	3	-	201	-	-	-	251	-	17	-	10	3
FR 03064	64	3	-	231	-	-	-	308	-	34	-	25	4
FR 03100	100	3	170	400	65	130	375	436	350	40	35	50	8.3
FR 03200	200	3	220	550	153	180	500	549	450	70	60	95	26.5

Accessoires

Séries DIGIVEX

Filtres CEM et inductances

Filtre triphasé "book-sized"

FR 036xx

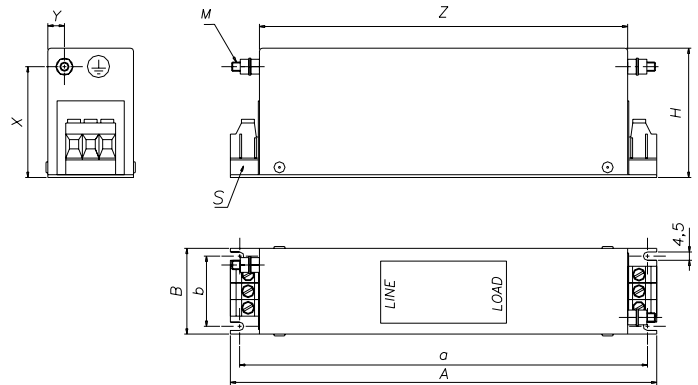

Caractéristiques et dimensions												
Modèle	Courant (A)	Courant de fuite (mA)	A (mm)	B (mm)	H (mm)	axb (mm)	X (mm)	Y (mm)	Z (mm)	M (mm)	S max (mm ²)	Poids (kg)
FR 03608	8	13	165	51.4	63	155x38	50	8	133.7	M4 x11	4	0.58
FR 03616	16	15	231	46.4	70	221x38	60	9	199.5	M5 x15	4	0.90
FR 03636	36	15	265	58	90	255x35	70	8	200	M6 x24	10	1.75

Self triphasée

SF 020xx

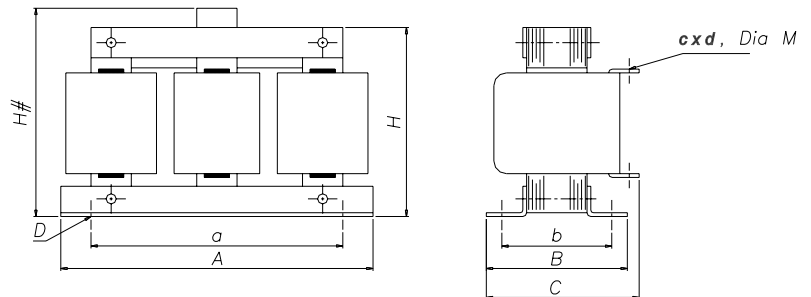

Caractéristiques et dimensions												
Modèle	Courant (A)	Self (μH)	A (mm)	B (mm)	C (mm)	H (mm)	H# (mm)	axb (mm)	D (mm)	Raccord mm ² ou cxd (mm)	M (mm)	Poids (kg)
SF 02025	26	850	150	95	110	-	135	112x80	6	# 6mm ²	-	4.5
SF 02026	65	340	175	95	95	165	180	53x68	6.5	* 16x16	6.5	9
SF 02027	118	190	290	116	135	210	-	230x100	8	* 20x20	9	13
SF 02028	17	1300	160	95	-	-	115	112x71	6	# 6mm ²	-	4.2
SF 02029	91	245	220	135	160	160	-	166x114	6	* 20x20	9	15
SF 02030	170	130	235	120	165	240	-	185x100	9	* 25x28	11	19
SF 02032	7.5	400	132	75	85	-	103	94x55	6x10	# 4mm ²	-	1.9

Raccordement sur bornier

* Sortie sur barre section cxd, diamètre M

Accessoires

Logiciel Parvex Motion Explorer
Logiciel sous Windows

Description

Parvex Motion Explorer est le logiciel sous Windows commun à l'ensemble de la gamme DIGIVEX.

Ce logiciel apporte un environnement de travail pratique et simple d'utilisation grâce à une représentation graphique des fonctions et un choix aisé des différentes rubriques, sous forme d'onglets et de menus.

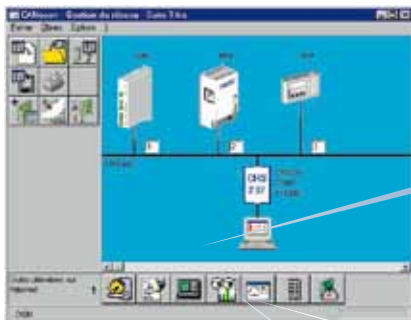

Gestion du réseau
CANOpen ou PROFIBUS
Accès à tous les
abonnés sur le réseau
par simple clic

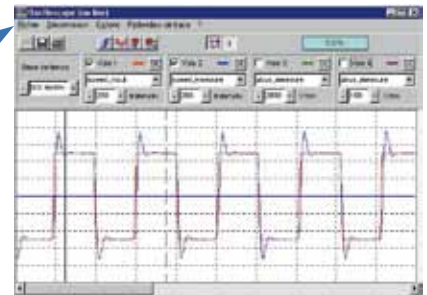

Oscilloscope 4 voies
Base de temps réglable; trigger réglable;
mesures RMS, moyenne, crête-crête, min,
max...

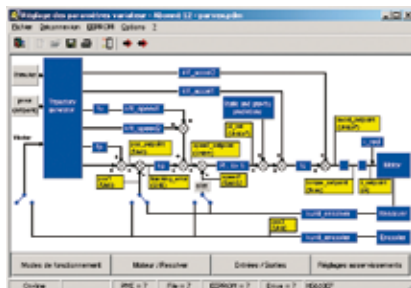

Réglage des paramètres
Configuration axe, moteur, capteur, entrées/
sorties; assistant réglage asservissement...

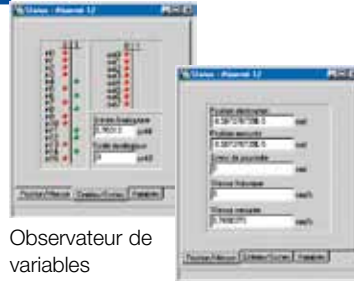

Observateur de
variables
Visualisation et
forçage de variables internes



Aide au diagnostic
Historique incidents; surveillance;
mise à jour du firmware...

**Editeur de programmes, compilation avec
localisation d'erreur**

Générateur de stimuli

Débogueur pour mise au point des programmes

Editeur de cames...

Accessoires

Logiciel Parvex Motion Explorer

Une application servo multi-axes complète sur CANOpen



Parvex Motion Explorer

Utilisation :

- Paramétrage
- Oscilloscope
- Contrôle

DIGIVEX Motion

Modes de fonctionnement :

- Synchronisation maître-esclave
- PDO messages, interpolation
- Supervision multi-axes

Applications

Exemples :

- Palletiseur
- Emballage
- Plieuse

Une seule prise machine sous réseau CANOpen permet d'effectuer l'ensemble des opérations nécessaires à la réalisation d'une application : paramétrage, mise au point, commandes.